



# Panasonic®

Operating Instructions  
Manuel d'utilisation  
Instrucciones de operación  
Epilator  
Épilateur  
Depiladora Eléctrica

Model No.

N° de modèle ES-WD51

Modelo No.

<b>English</b>	<b>2</b>
<b>Français</b>	<b>12</b>
<b>Español</b>	<b>22</b>

- Before operating this unit, please read these instructions completely and save them for future use.
- Avant d'utiliser cet appareil, nous vous recommandons de lire l'ensemble de ces instructions et de les ranger dans un endroit accessible pour une consultation ultérieure.
- Antes de utilizar esta unidad, por favor lea estas instrucciones completamente, y guarde este manual para uso futuro.

# IMPORTANT SAFETY INSTRUCTIONS

When using an electrical appliance, basic precautions should always be followed, including the following:

**Read all instructions before using this appliance.**

## **DANGER** To reduce the risk of electric shock:

1. Do not reach for an appliance that has fallen into water. Unplug immediately.
2. Charger unit is not for immersion or for use in shower.
3. Do not use an extension cord with this appliance.
4. Do not place or store appliance where it can fall or be pulled into a tub or sink. Do not place in or drop into water or other liquid.
5. Except when charging, always unplug this appliance from the electrical outlet immediately after using.
6. Unplug this appliance before cleaning.

## **WARNING** To reduce the risk of burns, fire, electric shock, or injury to persons:

1. Do not use this appliance with damaged epilation/shaver heads as it has the potential to result in facial injury.
2. An appliance should never be left unattended when plugged in.

3. Not for use by or on children or invalids. Close supervision is necessary when used near children or invalids.
4. Use this appliance only for its intended use as described in this manual. Do not use attachments not recommended by the manufacturer.
5. Never operate this appliance if it has a damaged cord or plug, if it is not working properly, if it has been dropped or damaged, or dropped into water. Return the appliance to a service center for examination and repair.
6. Keep the cord away from heated surfaces.
7. Never drop or insert any object into any opening.
8. Do not use outdoors or operate where aerosol (spray) products are being used or where oxygen is being administered.
9. Always attach charger to appliance first, then to outlet. To disconnect, turn all controls to 'OFF' then remove plug from outlet.

# SAVE THESE INSTRUCTIONS

## **CAUTION** To reduce the risk of personal injury, follow these instructions:

1. Before each use, always make sure that the epilation disks and outer foil are not damaged or deformed.
2. Insert the charger securely into the appliance.
3. Use only the included charger RE7-57 to charge the ES-WD51 epilator.
4. Make sure skin is clean before and after use. Always wipe away perspiration and keep skin in a hygienic state.  
Failure to do so can cause infection and inflammation.
5. When beginning use of the appliance, allow your skin time to adjust by testing it gradually over a period of two to three days.
6. Discontinue use if skin trouble continues for more than two days.  
Please consult a dermatology specialist in such instances.
7. Always turn off the OFF/ON switch when exchanging epilation or shaver heads.  
Failure to do so could cause finger injury, or hair to become entangled in the spinning gears, or damage to the appliance.
8. Be careful not to let clothing or, etc., come in contact with epilation discs.  
Failure to do so could result in becoming entangled in the discs.
9. Never allow the appliance to come in contact with the hair on your head, eyelashes, ribbons, etc., when switched on.  
Doing so can cause personal injury or mechanical malfunction.
10. When unplugging, pull the plug, not the cord.  
Failure to do so could cause electric shock or short-circuiting.
11. Avoid dropping the appliance or allowing it to strike hard surfaces.  
Doing so can cause personal injury or mechanical malfunction.

Thank you for choosing a Panasonic WET/DRY epilator.

With our WET/DRY technology, you can enjoy using your Panasonic epilator dry or in the shower or bath for gentle and easy epilation.

Please read all instructions before use.

## Parts identification

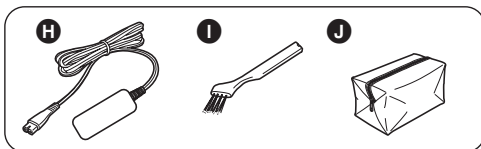
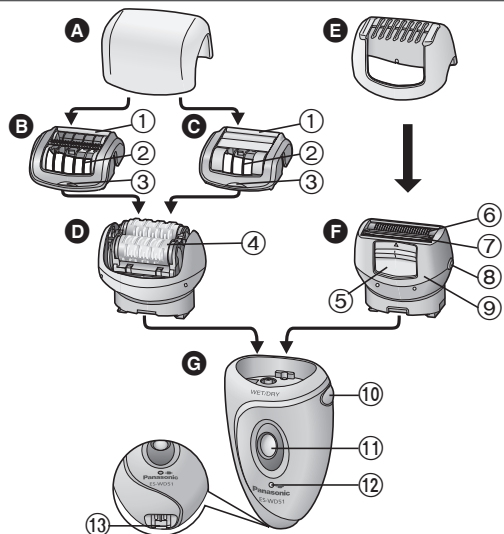

### A Protection cap

### B Gentle cap (⇒Page 6)

- ① Foam wiper
- ② Skin protector
- ③ Cap release rib

### C Beginner cap (⇒Page 6)

- ① Foam wiper
- ② Skin protector
- ③ Cap release rib

### D Epilation head for legs/arms

- ④ Epilation discs

### E Bikini comb (⇒Page 8)

### F Shaver head

- ⑤ Pop-up trimmer switch
- ⑥ Outer foil
- ⑦ Trimmer
- ⑧ Frame release button
- ⑨ Frame

### G Main body

- ⑩ Head release button
- ⑪ OFF/ON switch
- ⑫ Charging light
- ⑬ Socket

Accessories:

### H Charger (RE7-57)

(Do not use chargers other than the one provided.)

### I Cleaning brush

### J Pouch

## Quick steps for epilating

### 1 Charging

(⇒Page 7)

### 2 Selecting the head

(⇒Page 7)

### 3 Epilating

(⇒Page 8)

## Important

The appliance can be used for wet or dry epilation. The following is the symbol for a wet epilator. It means that the appliance can be used in a bath or shower.



- Make sure skin is clean before and after use.
- In the following cases, please consult your physician.
  - Having eczema, rashes, sensitive skin, proneness to infections, varicose veins, diabetes, hemophilia, poor blood clotting or other skin conditions
- The following might result in bacteria entering the skin and cause damage and inflammation.
  - Using just before swimming and sports activities
  - Sharing with other persons
- Always attach an epilation head and its cap or a shaver head and its frame to the epilator when turning on. Failure to do so might cause finger injury, hair entanglement in the spinning gears or mechanical malfunction.
- The following might cause sensitive skin damage, injury, inflammation, pain, bleeding, and severe pain.
  - Using the appliance if the epilation discs, the skin protector, the frame, the gentle cap, the beginner cap or the outer foil have been damaged.
  - Using on or near your face, genitals, warts, pimples, bruises, rashes, wounds or loose skin.
  - Using around moles.
  - Applying strong pressure to the skin, repeatedly moving over the same area or using a jabbing motion.

- Using before or during menstruation, pregnancy, about one month after giving birth, when ill and sunburned etc.
- Contact an authorized service center if the epilator or the cord get damaged.

### ► Charging the epilator

- Never use the charger in a bathroom.
- Always ensure the appliance is used on an electric power source matched to its rated voltage.
- The charging light may not turn on after a few minutes in some cases. However, it will turn on eventually if you continue charging.
- The appliance can be left plugged in after it is fully charged without reducing the battery life.
- The life of the battery is 3 years if charged approximately once every week. The battery in this epilator is not intended to be replaced by consumers. Replace it at an authorized service center.

### ► Using the epilator

- Never use the appliance if the cord or the charger is damaged, overly hot or if the plug fits loosely in a household outlet.
- Do not drop or hit the appliance as the skin protector, the frame, the gentle cap, the beginner cap or the epilation discs can be damaged.
- This appliance is not intended for use by persons (including children) with reduced physical, sensory or mental capabilities, or lack of experience and knowledge, unless they have been given supervision or instruction concerning use of the appliance by a person responsible for their safety. Children should be supervised to ensure that they do not play with the appliance.

- The recommended use temperature is 5-35 °C (41-95 °F). If you use the appliance in temperature outside of the recommended range, it may stop functioning or might reduce the operating time.
- Do not use the epilation head for legs/arms to epilate your underarms and bikini-line.
  - ▶ **Cleaning the epilator**
  - Regularly clean the cord connector to prevent dust.
  - Do not use nail polish remover, benzine, alcohol, etc. to clean the appliance.
  - Always unplug the charger from a household outlet and from the epilator before cleaning the appliance.
  - Wipe the main body only with a dry cloth. The use of alcohol etc. might cause discoloration or deformation of the main body.
  - Take care not to damage the skin protector, the frame, the gentle cap and the beginner cap during cleaning.
  - ▶ **Storing the epilator**
  - Do not bend, twist, pull, or modify the cord.
  - Do not wrap the cord tightly around the appliance.
  - Keep the appliance out of the reach of children or invalids.
  - Keep the appliance away from sinks, bathrooms or other high-humidity areas where it could be exposed to water and moisture after use.
  - Keep the appliance away from where it will be exposed to high temperatures or direct sunlight.
  - When storing the epilator, always attach the protection cap for the epilation head and the bikini comb for the shaver head.



## Tips for best epilation results

- Please refer to the “Quick User Card” as well.
- The hair removal is not permanent, so after the 2nd use we recommend that you epilate the arms and legs about **once every two weeks**.
- When epilating for the first time, or using for the first time in a while, we recommend using the beginner cap. We also recommend warming the skin to soften the skin before use.

### <Using the beginner cap on the epilation head for legs/arms>

The beginner cap narrows the epilating area thus reducing the number of hairs removed at one time. It provides a more gentle epilation for beginners and those with sensitive skin.

1. Remove the gentle cap [⊖].
2. Attach the beginner cap [⊕].

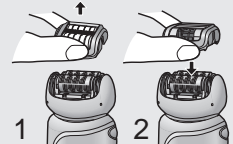

- Apply the epilator at a 90° angle to your skin. Always make sure that the appliance is in contact with your skin and press gently while moving it **slowly** against the hair growth.

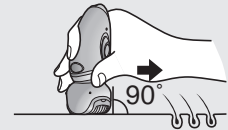

- When using the appliance, pull your skin taut where the area is prone to sagging (on the inside of the knees and elbows).
- Massaging with a body puff may help to prevent ingrown hairs.

- Reddening might appear after use. A cool towel will help if you feel pain or there is a rash.
- If your skin gets dry after epilation, we recommend applying a moisturizing lotion two days after epilation.

## Before use

### Charging the appliance

For best performance, fully charge the appliance before use.

#### Charging time = Approx. 1 hour

The epilator can be used for approximately 40 minutes after 1 hour of charging. (This will differ depending on the temperature.)

Plug the charger into the epilator (a) and a household outlet (b).

- The recommended charge temperature is 15-35 °C (59-95 °F).

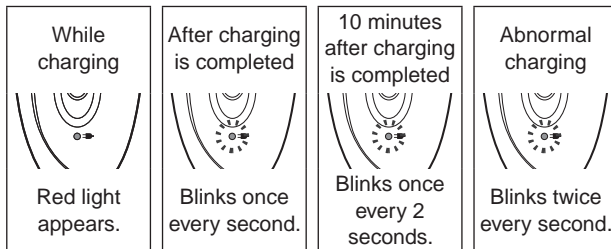
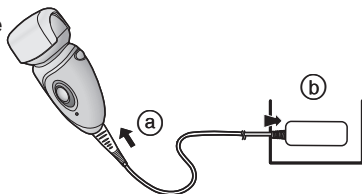

- The charger is intended to be correctly oriented in a vertical or floor mount position.
- If the shape of the plug does not fit the power outlet, use an attachment plug adaptor of the proper configuration.

### Changing the head

- 1 Remove the head while holding the head release button.
- 2 Push the head until it clicks.



### Best length of hair for epilation

Trim your hair before epilating for the first time or if you have not epilated for a long time. Hair removal is easier and less painful when the hair is short.

#### <Legs/Arms>



Cut your hair to between 2 mm and 3 mm long (approximately less than 1/8").

Shave your hair using the shaver head with the bikini comb attached.

## C Using the bikini comb

Place the bikini comb onto the shaver head and slide trimmer up.

- When the bikini comb is in place, make sure the comb is in close contact with the skin.



## Epilating

### Dry epilation

Before epilating, wipe away water or sweat on your skin.

Press the OFF/ON switch to turn on the power.

### Wet/foam epilation

WET epilation (epilating after wetting the skin and epilator and then applying foam) makes the skin softer so it is gentler to your skin when epilating.

**1** Wet your skin.

**2** Wet the discs and place a small quantity of liquid body soap on the discs.

- Always use body soap when you epilate in wet condition.
- Rinse any body soap out of your hands.

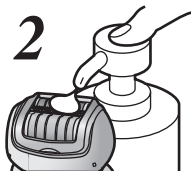

**3** Press the OFF/ON switch to turn on the power.

- Foam is created. Foam makes the epilator slide better, so you can move it fast.



### <Epilating legs or arms>



Upwards from the bottom of the leg.  
Inwards from the outside of the arm.



## Shaving

### Dry shaving

Before shaving, wipe away water or sweat on your skin.

**1** Attach the shaver head [F].

**2** Remove the bikini comb [E].

**3** Check that the outer foil is not deformed or damaged.

**4** Press the OFF/ON switch [G⑪] to turn on the power.



- Press gently so that the whole blade is in close contact with the skin and the surface of the blade does not move up and down.

### Wet/foam shaving

Shaving with soap/lather makes the skin slippery for a closer shave.

- 1 Attach the shaver head [F].**
- 2 Remove the bikini comb [E].**
- 3 Check that the outer foil is not deformed or damaged.**
- 4 Wet your skin and put soap/lather on your skin.**
  - Do not use shaving cream, skin cream or skin lotion as it will clog the blades.
- 5 Press the OFF/ON switch [G(11)] to turn on the power.**

### Cleaning

Always clean the frame, gentle/beginner caps and discs after use to keep them in a hygienic state.  
Switch off and unplug the appliance before cleaning.

#### Dry cleaning

- 1. Lift the frame, gentle/beginner caps upward while holding the cap release rib [B(3)] or remove the frame by pushing the frame release button [F(8)].**

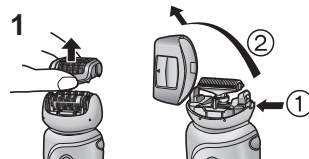

- 2. Clean the epilator head [D] and the shaver head [F] with the cleaning brush [1].**

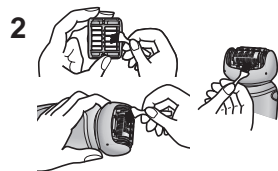

#### Wet cleaning

- 1. Lift the frame, gentle/beginner caps upward while holding the cap release rib [B(3)] or remove the frame by pushing the frame release button [F(8)].**
- 2. Apply liquid hand soap to the discs and the blades.**
- 3. Turn the switch on and then wet the discs and the blades to create foam.**

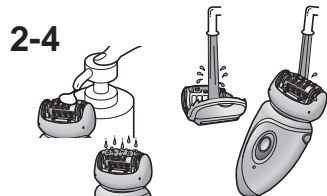

**4. Wash the head with water to wash out hair.**

- Do not use hot water.
- If soap is not completely washed away, then a white deposit can accumulate and prevent the discs and the blades from moving smoothly.

**5. Turn the switch off, wipe the appliance with a dry cloth and dry it well.****Replacing the outer foil**

We recommend replacing the outer foil [F ⑥] **every year** and the inner blade **every two years**. Remove the outer foil of the shaver head [F] only when replacing it.

- 1. While pushing the outer foil gently with the fingers, use a fingernail to release the plastic panel (b) on the blade from the hooks (a) on the inside of the frame.**
- 2. The new outer foil should be slightly bent and pushed in until it is hooked in the frame.**

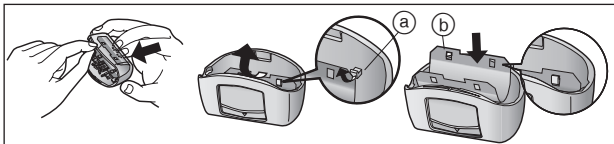
**Removing the built-in rechargeable battery****ATTENTION:**

A lithium ion battery that is recyclable powers the product you have purchased. Please call 1-800-8-BATTERY for information on how to recycle the battery.

**WARNING for Lithium Battery:**

Fire, explosion, and severe burn hazard. Do not crush, disassemble, heat above 100 °C (212 °F), or incinerate.

Remove the built-in battery when disposing of the epilator. Perform steps ① to ⑦ to disassemble the epilator using a screwdriver.

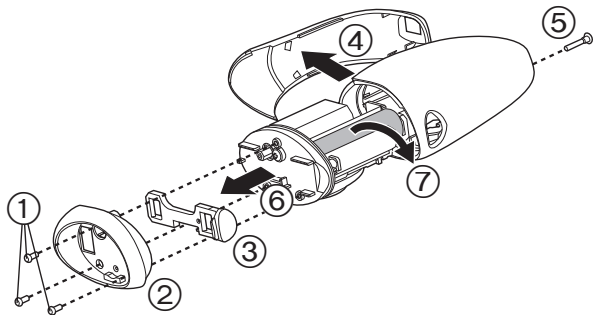

- Unplug the charger from the epilator before disassembling it.
- Press the OFF/ON switch to turn on the power and then keep the power on until the battery is completely discharged.
- Please take care not to short-circuit the battery.

#### Specifications

Power supply: See the name plate on the product.

(Automatic voltage conversion)

You can see the voltage, manufacturer, country of origin, etc. by detaching the head attachment.

Charging time: Approx. 1 hour

This product is intended for house-hold use only.

**FOR YOUR CONVENIENCE, WE HAVE ESTABLISHED A  
TOLL-FREE (IN USA ONLY) NATIONAL ACCESSORY  
PURCHASE HOT LINE AT 1-800-338-0552**

# CONSIGNES DE SÉCURITÉ IMPORTANTES

Lors de l'utilisation d'un appareil électrique, observez toujours les précautions de base, y compris les suivantes:

**Lisez toutes les instructions avant d'utiliser cet appareil.**

## **DANGER** Pour réduire les risques d'électrocution:

1. N'essayez pas de saisir un appareil électrique tombé dans de l'eau. Débranchez-le immédiatement.
2. Le chargeur ne doit pas être immergé ou utilisé sous la douche.
3. N'utilisez pas de rallonge avec cet appareil.
4. Ne rangez pas l'appareil où il pourrait tomber ou être tiré dans un bain ou dans un évier. Ne le placez pas dans de l'eau ou dans tout autre liquide.
5. Sauf pendant la charge, débranchez toujours cet appareil de la prise secteur immédiatement après vous en être servi.
6. Débranchez cet appareil avant de le nettoyer.

## **AVERTISSEMENT** Pour réduire les risques de brûlure, d'incendie, d'électrocution ou de blessures corporelles:

1. N'utilisez pas cet appareil avec des têtes d'épilation/ de rasage endommagées car vous pourriez blesser votre visage.
2. Ne laissez jamais un appareil branché sans surveillance.

3. Ne doit pas être utilisé par ou sur des enfants ou des personnes handicapées. Une supervision rapprochée est nécessaire lors de l'utilisation à proximité d'enfants ou de personnes handicapées.
4. N'utilisez cet appareil que pour son usage prescrit tel qu'il est décrit dans ce manuel. N'utilisez pas d'accessoires qui ne sont pas recommandés par le fabricant.
5. N'utilisez jamais cet appareil si son cordon ou sa fiche est endommagé, s'il ne fonctionne pas correctement, s'il est tombé ou endommagé ou s'il est tombé dans de l'eau. Apportez l'appareil à un centre de réparation pour le faire examiner et réparer.
6. Gardez le cordon éloigné des surfaces chauffées.
7. Ne laissez jamais tomber ou n'introduisez jamais d'objet dans aucune des ouvertures.
8. N'utilisez pas l'appareil à l'extérieur où des produits aérosols (vaporisateur) sont utilisés ou bien là où de l'oxygène est administré.
9. Fixez toujours d'abord le chargeur à l'appareil, puis branchez-le dans la prise secteur. Pour débrancher, tourner tous les boutons sur ARRÊT, puis débrancher la fiche de la prise secteur.

# CONSERVEZ CES INSTRUCTIONS

## **ATTENTION** Pour réduire les risques de blessure, suivez ces instructions:

1. Avant chaque utilisation, assurez-vous toujours que les disques à épiler et la grille extérieure ne sont pas endommagés ou déformés.
2. Insérez bien le chargeur dans l'appareil.
3. N'utilisez que le chargeur RE7-57 inclus pour charger l'épilateur ES-WD51.
4. Veillez à ce que votre peau soit propre avant et après l'utilisation.  
Essuyez toujours la transpiration et maintenez votre peau en bonne condition hygiénique.  
Si cette précaution n'est pas observée, cela peut entraîner infection et inflammation.
5. Au début de l'utilisation de cet appareil, laissez votre peau s'habituer en la testant graduellement pendant une période de deux à trois jours.
6. Cessez l'utilisation si les problèmes de peau persistent pendant plus de deux jours.  
Dans ce cas, veuillez consulter un dermatologue.
7. Mettez toujours le commutateur arrêt/marche en position d'arrêt lorsque vous changez de tête d'épilation ou de rasage.  
Si cette précaution n'est pas observée, cela peut entraîner une blessure au doigt ou le poil peut se trouver emmêlé dans le mécanisme en mouvement ou cela peut endommager l'appareil.
8. Veillez à ne pas laisser de vêtements, etc. entrer en contact avec les disques épilatoires.  
Si cette précaution n'est pas observée, ils peuvent se retrouver emmêlés dans les disques.
9. Ne laissez jamais l'appareil entrer en contact avec vos cheveux, vos cils, des rubans, etc. lorsqu'il est sous tension.  
Cela peut entraîner des blessures ou un mauvais fonctionnement mécanique.
10. Lorsque vous débranchez l'appareil, tirez la fiche et non le cordon.  
Si cette précaution n'est pas observée, cela peut entraîner une électrocution ou un court-circuit.
11. Evitez de laisser tomber l'appareil ou de le cogner contre des surfaces dures.  
Cela peut entraîner des blessures ou un mauvais fonctionnement mécanique.

Merci d'avoir choisi un épilateur utilisable sur peau sèche ou mouillée.

Avec notre technologie d'épilation sur peau sèche ou mouillée, vous pourrez utiliser votre épilateur Panasonic à sec ou bien sous votre douche ou dans votre bain et vous épiler facilement et en douceur.

Veillez lire toutes les instructions avant utilisation.

## Nomenclature

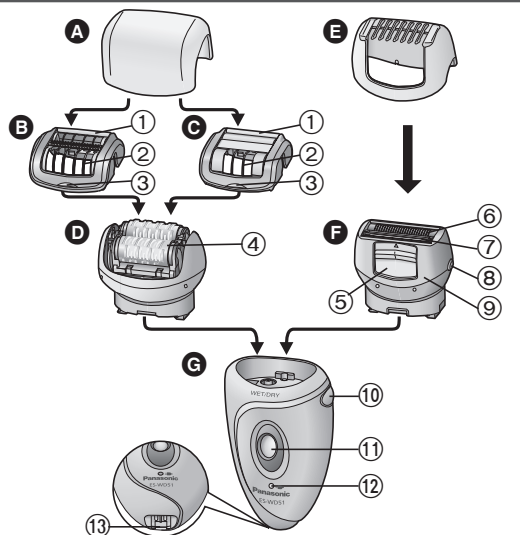

### A Capuchon de protection

### B Capuchon protecteur de peau

(➡Page 16)

- ① Essuie-mousse
- ② Grille de protection
- ③ Bouton de libération du capuchon

### C Capuchon pour débutant

(➡Page 16)

- ① Essuie-mousse
- ② Grille de protection
- ③ Bouton de libération du capuchon

### D Tête d'épilation jambes/bras

- ④ Disques d'épilation

### E Peigne bikini (➡Page 18)

### F Tête de rasage

- ⑤ Commutateur de tondeuse rétractable

### ⑥ Grille extérieure

### ⑦ Tondeuse

### ⑧ Bouton de libération de la monture

### ⑨ Monture

### G Corps

### ⑩ Bouton de libération de la tête

### ⑪ Commutateur arrêt/marche

### ⑫ Voyant de charge

### ⑬ Prise

Accessoires:

### H Chargeur (RE7-57)

(Veillez n'utiliser aucun autre chargeur que le chargeur fourni.)

### I Brosse de nettoyage

### J Pochette

## Étapes rapide pour l'épilation

**1** Charge  
(➡Page 17)

▶ **2** Sélection de la tête  
(➡Page 17)

▶ **3** Épilation  
(➡Page 18)

## Important

L'appareil peut être utilisé en épilation sèche ou mouillée. Le symbole suivant représente un épilateur mouillé. Il signifie que l'appareil peut être utilisé dans un bain ou sous la douche.



- Veillez à ce que votre peau soit propre avant et après l'utilisation.
- Dans les cas suivants, veuillez consulter votre médecin.
  - Si vous avez de l'eczéma ou d'autres problèmes de peau, des éruptions cutanées, une peau sensible, une prédisposition aux infections, des varices, du diabète, une mauvaise coagulation sanguine ou si vous êtes hémophile
- Cela risque de laisser pénétrer des bactéries qui peuvent abîmer la peau ou de causer des inflammations.
  - Le fait d'utiliser l'appareil juste avant de faire de la natation ou des activités sportives
  - Le fait de le partager avec des autres personnes
- Fixez toujours une tête d'épilation et son capuchon ou la tête de rasage et sa monture sur l'appareil avant de le mettre en marche. Sinon, vous risquez de vous blesser les doigts, de coincer vos cheveux dans l'appareil ou d'endommager le mécanisme.
- L'utilisation suivante sur une peau sensible peut abîmer la peau, causer des blessures, des inflammations, des douleurs, des saignements ou des douleurs sévères.
  - Utilisation de l'appareil alors que les disques d'épilation, la grille de protection, la monture le capuchon protecteur de peau, le capuchon pour débutant ou la grille extérieure sont endommagés.
  - Utilisation sur ou à proximité du visage, des parties génitales, d'une verrue, de contusions, d'éruptions cutanées, de blessures ou si la peau est lâchée.

- Utilisation autour des grains de beauté.
- Application d'une forte pression sur la peau, déplacement répété sur la même partie ou application de coups secs.
- Utilisation avant ou pendant les règles, pendant la grossesse, durant le mois suivant un accouchement, quand vous êtes malade ou avez attrapé un coup de soleil, etc.
- Contactez un centre de service autorisé si l'épilateur ou le cordon est endommagé.

### ► Charge de l'épilateur

- Ne jamais utiliser le chargeur dans une salle de bains.
- Assurez-vous toujours que l'appareil est utilisé à partir d'une source d'alimentation de tension nominale correspondante.
- Le voyant de charge peut dans certains cas ne pas s'allumer avant quelques minutes. Il s'allumera cependant si vous continuez à charger l'appareil.
- Vous pouvez laisser l'appareil branché une fois qu'il est entièrement chargé sans que cela ne diminue l'énergie des piles.
- La durée de vie de la pile est de 3 ans si elle est chargée environ une fois par semaine. Vous ne devez pas remplacer les piles de cet épilateur vous-même. Faites-la remplacer par un service après-vente agréé.

### ► Utilisation de l'épilateur

- Ne jamais utiliser l'appareil si le cordon ou le chargeur est endommagé, surchauffé, ou si la fiche est mal enfoncée dans une prise secteur.
- Ne pas laisser tomber ou cogner l'appareil car la grille de protection, la monture, le capuchon protecteur de peau, le capuchon pour débutant ou les disques d'épilation pourraient être endommagés.

- Cet appareil n'a pas été conçu pour être utilisé par des personnes (enfants y compris) souffrant d'un handicap physique, sensoriel ou mental, ou ne disposant pas de l'expérience et des connaissances nécessaires à une utilisation sûre, à moins qu'elles aient reçu toutes les consignes requises par la personne responsable de leur sécurité quant à l'utilisation de l'appareil. Surveillez les enfants, afin de vous assurer qu'ils ne jouent pas avec l'appareil.
- La température d'utilisation recommandée est 5-35 °C (41-95 °F). Si vous utilisez l'appareil à des températures sortant de la plage recommandée, il risque de cesser de fonctionner et la durée de fonctionnement risque d'être raccourcie.
- Ne pas utiliser la tête d'épilation jambes/bras pour épiler les aisselles et la ligne du maillot.

#### ► Nettoyage de l'épilateur

- Nettoyez régulièrement la fiche du cordon pour enlever la poussière.
- N'utilisez pas de solvant de vernis à ongles, de benzine, d'alcool, etc. pour nettoyer l'appareil.
- Débranchez toujours le chargeur de la prise murale et de l'épilateur avant de nettoyer l'appareil.
- Essuyez le corps principal à l'aide d'un chiffon sec uniquement. L'utilisation d'alcool ou autre solvant risque de décolorer ou déformer le corps principal.
- Faites attention à ne pas endommager la grille de protection, la monture, le capuchon protecteur de peau et le capuchon pour débutant pendant le nettoyage.

#### ► Rangement de l'épilateur

- Ne pas plier, tordre, tirer ou modifier le cordon.
- Ne pas enrouler le cordon étroitement autour de l'appareil.
- L'appareil doit être tenu hors de portée des enfants ou des invalides.

- Tenez l'appareil à l'écart des lavabos, des salles de bains ou de toute autre zone très humide où il pourrait être mouillé ou exposé à l'humidité après usage.
- Tenez l'appareil à l'écart d'endroits où il est exposé à des températures élevées ou à la lumière directe du soleil.
- Assurez-vous de toujours remettre le capuchon de protection sur la tête d'épilation et le peigne de bikini sur la tête de rasage.



### Conseils pour une meilleure épilation

- Veuillez aussi vous reporter à la "Carte d'utilisation rapide".
- L'épilation n'est pas permanente, c'est pourquoi nous recommandons qu'après la 2e utilisation vous épiliez les bras et les jambes environ **une fois toutes les deux semaines**.
- Lorsque vous vous épiliez pour la première fois, ou si vous ne l'avez pas fait depuis longtemps, nous vous recommandons d'utiliser le capuchon pour débutant. Nous recommandons aussi de chauffer la peau avant l'utilisation pour rendre la peau plus douce.

#### <Utilisation du capuchon pour débutant sur la tête d'épilation jambes/bras>

Le capuchon pour débutant réduit la zone d'épilation et réduit donc aussi le nombre de poils à épiler en une fois. Il offre ainsi une épilation plus douce pour les débutants et ceux qui ont la peau sensible.

1. Retirez le capuchon protecteur de peau [⊖].
2. Fixez le capuchon pour débutant [⊕].

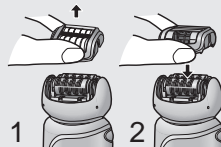



- Appliquez l'épilateur à un angle de 90° par rapport à votre peau. Assurez-vous toujours que l'appareil est en contact avec la peau et appuyez légèrement tout en le déplaçant **lentement** à rebrousse-poil.

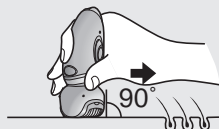

- Quand vous utilisez l'appareil, tirez la peau pour la tendre aux endroits où elle a tendance à s'affaisser (intérieur des genoux et coudes).
- Masser votre corps avec une éponge peut vous aider à prévenir la pousse des poils.
- Une rougeur peut apparaître après l'utilisation. Une serviette froide peut apaiser une douleur ou une éruption cutanée.
- Si votre peau devient sèche après l'épilation, nous vous recommandons d'appliquer une lotion hydratante deux jours après l'épilation.

## Avant utilisation

### Charge de l'appareil

Pour une meilleure performance, chargez complètement l'appareil avant l'utilisation.





#### Temps de charge = Environ 1 heure

L'épilateur peut fonctionner pendant approximativement 40 minutes après une heure de charge. (Cela diffère en fonction de la température.)

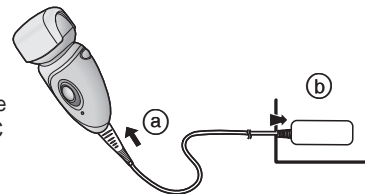
**Branchez le chargeur à l'épilateur (a) et à une prise murale (b).**

- La température de recharge recommandée est 15-35 °C (59-95 °F).



<p>Pendant le chargement</p>  <p>Un voyant rouge s'allume.</p>	<p>Une fois le chargement terminé</p>  <p>Clignote une fois par seconde.</p>	<p>10 minutes après la fin du chargement</p>  <p>Clignote une fois toutes les 2 secondes.</p>	<p>Recharge anormale</p>  <p>Clignote deux fois par seconde.</p>
---	--	--	---

- Le chargeur a été conçu pour être placé en position verticale ou horizontale.
- Si la forme de la fiche ne correspond pas à la prise de courant, utilisez un adaptateur de prise de la même configuration.

### Changement de la tête

- 1** Ôtez la tête tout en tenant le bouton de libération de la tête enfoncé.
- 2** Appuyez sur la tête jusqu'à ce qu'un déclic se produise.



## Meilleure longueur de poil pour l'épilation

Coupez vos poils avant une première épilation ou si vous ne vous êtes pas épilée depuis longtemps. Le rasage des poils est plus aisé et moins douloureux lorsque les poils sont courts.

### <Jambes/bras>



Coupez vos cheveux entre 2 et 3 mm de long (moins de 1/8" environ).  
Rasez vos poils en utilisant la tête de rasage avec le peigne bikini attaché.

### Utilisation du peigne bikini

Placez le peigne bikini sur la tête de rasage et levez la tondeuse.

- Lorsque le peigne bikini est en place, assurez-vous qu'il soit en contact étroit avec la peau.



## Épilation

### Épilation à sec

Avant l'épilation, éliminez l'eau ou la transpiration sur votre peau.

**Appuyez sur le commutateur arrêt/marche pour mettre l'appareil sous tension.**

## Épilation mouillée/mousse

L'épilation mouillée (épilation après avoir mouillé votre peau et l'épilateur puis appliqué de la mousse) rend la peau plus douce, ce qui sera moins agressif pour votre peau.

**1** Mouillez votre peau.

**2** Mouillez les disques et mettez une petite quantité de savon liquide pour le corps sur les disques.

- Utilisez toujours du savon quand vous vous épiliez sur peau mouillée.
- Rincez tout le savon restant sur vos mains.

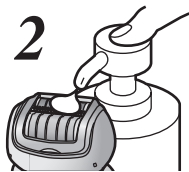

**3** Appuyez sur le commutateur arrêt/marche pour mettre l'appareil sous tension.

- La mousse est créée. La mousse permet à l'épilateur de mieux glisser, il peut donc se déplacer plus rapidement.



<Épilation des jambes ou des bras>

Vers le haut en partant du bas de la jambe.  
De l'intérieur vers l'extérieur du bras.



## Rasage

### Rasage à sec

Avant de raser, éliminez l'eau et la transpiration de votre peau.

- 1 Fixez la tête de rasage [F].
- 2 Retrait du peigne bikini [E].
- 3 Vérifiez que la grille extérieure n'est pas déformée ni endommagée.
- 4 Appuyez sur le commutateur arrêt/marche [G①] pour mettre l'appareil sous tension.
  - Appuyez délicatement afin que toute la lame soit en contact étroit avec la peau et que la surface de la lame ne bouge pas vers le haut ou vers le bas.

### Rasage mouillé/mousse

La mousse à raser ou le savon rendent la peau plus glissante ce qui permet de raser plus près.

- 1 Fixez la tête de rasage [F].
- 2 Retrait du peigne bikini [E].
- 3 Vérifiez que la grille extérieure n'est pas déformée ni endommagée.
- 4 Après l'avoir humidifiée, appliquez du savon ou de la mousse à raser sur votre peau.

- Ne pas utiliser de crème à raser, de crème ou de lotion pour la peau, car les lames pourraient s'encrasser.

- 5 Appuyez sur le commutateur arrêt/marche [G①] pour mettre l'appareil sous tension.

## Nettoyage

Pour des raisons d'hygiène, nettoyez toujours la monture, les capuchons protecteur de peau/pour débutant et les disques après chaque utilisation.

Eteignez et débranchez l'appareil avant de le nettoyer.

### Nettoyage à sec

1. Soulevez la monture et les capuchons protecteur de peau/pour débutant tout en tenant le bouton de libération du capuchon [E③③] ou retirez la monture en poussant le bouton de libération de la monture [F⑧].

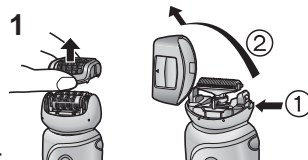

2. Nettoyez la tête d'épilation [D] et la tête de rasage [F] à l'aide de la brosse de nettoyage [I].

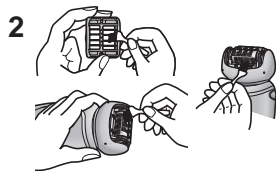

## Nettoyage à l'eau

1. Soulevez la monture et les capuchons protecteur de peau/pour débutant tout en tenant le bouton de libération du capuchon [B C ③] ou retirez la monture en poussant le bouton de libération de la monture [F ⑧].
2. Appliquez du savon liquide pour les mains sur les disques et les lames.
3. Mettez l'appareil sous tension et mouillez les disques et les lames pour former de la mousse.
4. Lavez la tête à l'eau pour enlever les poils.

2-4

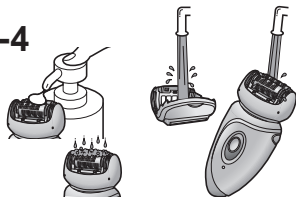

- Ne pas utiliser de l'eau chaude.
- Si le savon n'est pas complètement rincé, un dépôt blanc risque de s'accumuler et d'empêcher les disques et les lames de se déplacer correctement.

5. Actionnez l'interrupteur pour mettre l'appareil hors tension, essuyez l'appareil avec un chiffon sec et séchez-le bien.

## Remplacement de la grille extérieure

Il est recommandé de remplacer la grille extérieure [F ⑥] tous les ans et la lame interne tous les deux ans. Retirez la grille extérieure de la tête de rasage [F] uniquement au moment de son remplacement.

1. Tout en appuyant délicatement sur la grille extérieure avec les doigts, utilisez un angle pour libérer le panneau en plastique (b) situé sur la lame des crochets (a) situés à l'intérieur de la monture.

2. La nouvelle grille extérieure doit être légèrement pliée et poussée à l'intérieur jusqu'à ce qu'elle s'accroche à la monture.

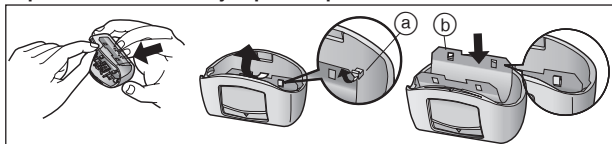

## Extraction de la pile rechargeable intégrée

### ATTENTION:

La pile lithium-ion, qui est recyclable, alimente le produit que vous venez d'acheter. Pour plus de renseignements concernant le recyclage de la pile, veuillez appeler au 1-800-8-BATTERY.



### AVERTISSEMENT sur la batterie au lithium:

Risque d'incendie, d'explosion et de brûlure grave. Ne démontez pas, ne chauffez pas à plus de 100 °C (212 °F) ou ne mettez pas au feu.

Retirez la pile intégrée lors de la mise au rebut de l'épilateur.  
Effectuez les étapes ① à ⑦ pour démonter l'épilateur en utilisant un tournevis.

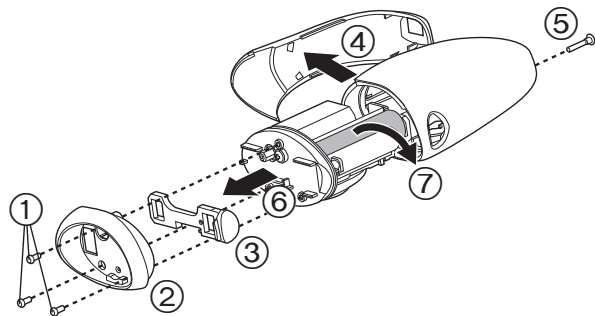

- Débranchez le chargeur de l'épilateur avant de le démonter.
- Appuyez sur le commutateur arrêt/marche pour mettre l'appareil sous tension, puis laissez-le sous tension jusqu'à ce que la pile soit entièrement déchargée.
- Faites attention à ne pas court-circuiter la pile.

#### Spécifications

Alimentation électrique: Voir la plaque signalétique sur le produit.  
(Conversion de tension automatique)

Vous pouvez voir la tension, le fabricant, le pays d'origine, etc. en détachant la tête.

Temps de charge: Environ 1 heure

Ce produit est conçu pour un usage domestique uniquement.

**POUR VOTRE COMMODITÉ, NOUS AVONS ÉTABLI UN NUMÉRO DE LIGNE DIRECTE D'APPEL GRATUIT (AUX ÉTATS-UNIS SEULEMENT) POUR L'ACHAT D'ACCESSOIRES NATIONAUX AU 1-800-338-0552.**

# INSTRUCCIONES DE SEGURIDAD IMPORTANTES

Al usar un electrodoméstico, se deberán seguir siempre precauciones básicas, incluyendo las siguientes:

**Lea todas las instrucciones antes de usar este aparato.**

## **PELIGRO** Para reducir el riesgo de choque eléctrico:

1. No recoja el aparato si éste ha caído en el agua. Desenchúfelo inmediatamente.
2. La unidad del cargador no es para ser sumergida ni para ser usada en la ducha.
3. No use un cable de extensión con esta unidad.
4. No lo coloque ni lo almacene en donde pudiera caerse o ser jalado a una bañera o a un fregadero. No lo coloque ni lo deje caer en el agua u otro líquido.
5. Excepto al cargar, desenchufe siempre este aparato de la toma de corriente inmediatamente después del uso.
6. Desenchufe este aparato antes de la limpieza.

## **ADVERTENCIA** Para reducir el riesgo de quemaduras, incendio, choque eléctrico o herida a personas:

1. No use este aparato con cabezales de depilación/afeitado dañados ya que tiene el potencial de causar daños faciales.
2. Un aparato nunca debe de ser dejado sin supervisión cuando estuviera enchufado.

3. No es para ser usada por o en niños o inválidos. Es necesario una supervisión cercana cuando esta depiladora sea usada cerca de niños o inválidos.
4. Use este aparato sólo para el uso al que se lo destina como se describe en este manual. No use aditamentos no recomendados por el fabricante.
5. Nunca haga funcionar este aparato si tiene un cordón o un enchufe dañado, si no está funcionando correctamente, si lo han dejado caer o dañado o lo han dejado caer en el agua. Devuelva el aparato a un centro de servicio para su examen y reparación.
6. Mantenga el cordón lejos de superficies recalentadas.
7. Nunca deje caer ni inserte un objeto en alguna abertura.
8. No lo use en el exterior ni lo haga funcionar donde productos de aerosol (chisquetos) estén siendo usados o donde oxígeno estuviera siendo administrado.
9. Siempre acople el cargador al aparato primero, y luego a la toma de corriente. Para desconectarlo, pulse todos los controles a APAGADO y luego retire el enchufe de la toma de corriente.

# GUARDE ESTAS INSTRUCCIONES

## **CUIDADO** Para reducir el riesgo de herida personal, siga estas instrucciones:

1. Antes de cada uso, asegúrese siempre que los discos depiladores y la lámina exterior no estén dañados ni deformados.
2. Inserte bien el cargador en el aparato.
3. Use sólo el cargador RE7-57 incluido para cargar la depiladora ES-WD51.
4. Asegúrese que la piel esté limpia antes y después del uso.  
Limpie siempre el sudor y mantenga la piel en un estado higiénico.  
El no hacerlo puede causar infección e inflamación.
5. Al comenzar a usar el aparato, dele tiempo a su piel para que se acostumbre probándolo por un periodo de dos a tres días.
6. Descontinúe el uso si los problemas de la piel continúan durante más de dos días.  
Por favor consulte con un especialista en dermatología en tales casos.
7. Siempre apague el interruptor ENCENDIDO/ APAGADO al intercambiar cabezales de depilación o de afeitado.  
El no hacerlo puede causar herida en los dedos o que el vello se enrede en los engranajes giratorios o causar daño al aparato.
8. Tenga cuidado de no dejar que ropa, etc. entre en contacto con los discos depiladores.  
De no tener cuidado podría resultar que termine enredada en los discos.
9. Nunca deje que el aparato entre en contacto con el cabello en su cabeza, pestañas, cintas, etc., cuando esté encendido.  
El hacerlo puede causar herida personal o falla mecánica.
10. Al desenchufar, jale el enchufe, no el cable.  
El no hacerlo así puede causar choque eléctrico o corto circuito.
11. Evite dejar caer el aparato o hacer que se golpee contra superficies duras.  
El hacerlo puede causar herida personal o falla mecánica.

Gracias por elegir una depiladora Panasonic para uso en MOJADO y SECO.

Con nuestra tecnología para uso en MOJADO y SECO, puede disfrutar usando su depiladora Panasonic en seco o en la ducha o baño para depilarse suave y fácilmente.

Lea todas las instrucciones con cuidado antes de la utilización.

## Identificación de las piezas

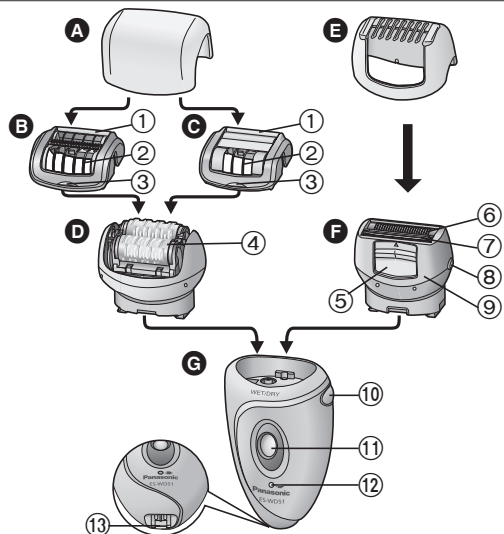

### A Cubierta de protección

### B Cabezal protector

(➔Página 26)

- 1 Limpiador de espuma
- 2 Protector de la piel
- 3 Pestaña de liberación de cabezal

### C Cabezal para principiantes

(➔Página 26)

- 1 Limpiador de espuma
- 2 Protector de la piel
- 3 Pestaña de liberación de cabezal

### D Cabezal de depilación para piernas y brazos

- 4 Discos de depilación

### E Peine para las ingles

(➔Página 28)

### F Cabezal de afeitado

- 5 Interruptor del recortavello emergente
- 6 Lámina metálica externa
- 7 Recortavello
- 8 Botón de la estructura
- 9 Estructura

### G Cuerpo principal

- 10 Botón del cabezal
- 11 Interruptor ENCENDIDO/APAGADO
- 12 Indicador luminoso de carga
- 13 Zócalo

Accesorios:

### H Cargador (RE7-57)

(No utilice otro cargador que no sea el provisto.)

### I Cepillo de limpieza

### J Bolsa

## Guía rápida para depilación

### 1 Carga

(➔Página 27)

### 2 Selección del cabezal

(➔Página 27)

### 3 Depilación

(➔Página 28)



## Importante

El aparato puede utilizarse para una depilación húmeda o seca. El símbolo, que aparece a continuación, indica que se trata de una depiladora que puede utilizarse en lugares húmedos. Por lo tanto, el aparato puede utilizarse en bañeras o duchas.



- Asegúrese que la piel esté limpia antes y después del uso.
- En los siguientes casos, consulte a su médico.
  - Si tiene eczema, sarpullidos, piel sensible, tendencia a sufrir infecciones, venas varicosas, diabetes, hemofilia o mala coagulación sanguínea u otras enfermedades de la piel
- Lo siguiente puede causar la entrada de bacterias en la piel y producir lesiones o inflamaciones.
  - Utilizarlo justo antes de realizar actividades de natación y otros deportes
  - Compartirlo con otras personas
- Acople siempre un cabezal de depilación y su protección o un cabezal de afeitado y su estructura a la depiladora al momento de conectarla. El no hacerlo podría causar heridas en los dedos, el enredo del cabello en los discos de depilación que giran o una falla mecánica.
- Lo siguiente puede causar daños, lesiones, inflamación, dolores de distinto grado y hemorragias en la piel delicada.
  - Usar el aparato si los discos de depilación, el protector de la piel, la estructura, el cabezal protector, el cabezal para principiantes o la lámina exterior han sido dañados.
  - Utilizarlo en o próximo al rostro, genitales, verrugas, granos, cardenales, erupciones, heridas o piel frágida.
  - Utilizarlo alrededor de lunares.

- Aplicar una fuerte presión sobre la piel, utilizando el aparato de forma repetida en la misma área o mediante un continuo golpeteo.
- Utilizarlo antes o durante la menstruación, durante el embarazo, un mes aproximadamente antes de dar a luz, padeciendo una enfermedad y cuando su piel está quemada por el sol, etc.
- Póngase en contacto con un centro de servicio autorizado si la depiladora o el cable se estropean.

### ► Carga de la depiladora

- No utilice nunca el cargador en un cuarto de baño.
- Asegúrese en todo momento de que el aparato se utiliza en una fuente de suministro eléctrico que coincide con su tensión nominal.
- En algunos casos, es posible que la luz de carga no se encienda transcurridos unos minutos. Sin embargo, se encenderá, si continua con el proceso de carga.
- El aparato puede permanecer conectado una vez que esté completamente cargado sin reducir la vida de la batería.
- La vida útil de la batería es de 3 años si se la carga aproximadamente una vez por semana. La batería de esta depiladora no está diseñada para que los clientes la sustituyan. Reemplázela en un centro de servicio técnico autorizado.

### ► Utilización de la depiladora

- No utilice nunca el aparato si el cable o el cargador está estropeado o demasiado caliente, o si la clavija queda floja al conectarla en una toma de corriente.
- No deje caer ni golpee el aparato porque el protector de la piel, la estructura, el cabezal protector, el cabezal para principiantes o los discos de depilación puede que se estropeen.

- Este aparato no debe ser utilizado por personas (incluyendo niños) con capacidades físicas, sensoriales o mentales reducidas, o con falta de conocimiento y experiencia, a menos que se encuentren bajo supervisión o bajo instrucciones sobre el uso del aparato de una persona responsable de la seguridad. Supervise a los niños pequeños para asegurarse de que no se encuentren próximos al aparato.
- La temperatura de utilización recomendada es de 5-35 °C (41-95 °F). Si utiliza el aparato fuera de la gama de temperaturas recomendada puede que éste deje de funcionar o se reduzca el tiempo de funcionamiento.
- No utilice el cabezal de depilación para las piernas y los brazos para depilar sus axilas e ingles.

#### ► Limpieza de la depiladora

- Limpie frecuentemente el conector del cable para evitar que acumule polvo.
- No utilice quitaesmaltes, bencina, alcohol, etc. para limpiar el aparato.
- Desconecte siempre el cargador de la salida de suministro eléctrico y de la depiladora antes de limpiar el aparato.
- Limpie el cuerpo principal con un paño seco solamente. El uso de alcohol, etc. puede decolorar o deformar el cuerpo principal.
- Tenga cuidado de no dañar el protector de la piel, la estructura, el cabezal protector, el cabezal para principiantes durante la limpieza.

#### ► Almacenamiento de la depiladora

- No doble, retuerza, modifique o tire del cable.
- No enrolle con fuerza el cable alrededor del aparato.
- Mantenga el aparato fuera del alcance de los niños o personas inválidas.
- Mantenga el aparato lejos de fregaderos, cuartos de baño u otros lugares de mucha humedad donde podría quedar expuesto al agua o a la humedad después de utilizarlo.

- Mantenga el aparato alejado de lugares en los que estará expuesto a altas temperaturas o a la luz directa del sol.
- Coloque siempre la tapa de protección para el cabezal de depilación y el peine para las ingles en el cabezal de afeitado cuando guarde la depiladora.



### Consejos para lograr mejores resultados en la depilación

- Consulte también la "Tarjeta de uso rápido".
- La eliminación del vello no es permanente, así que después de utilizarla por segunda vez le recomendamos que se depile las axilas y las piernas **una vez cada dos semanas**.
- La primera vez que se depile, o cuando la utilice por primera vez después un tiempo, le recomendamos usar el cabezal para principiantes. También le recomendamos calentar la piel para suavizarla antes de depilarse.

#### <Uso del cabezal para principiantes en el cabezal de depilación para piernas y brazos>

El cabezal para principiantes reduce el área a ser depilada y de esta manera se disminuye la cantidad de vello que se depila por vez. Provee una depilación más suave para las principiantes y las de piel sensible.

1. Retire el cabezal protector [B].
2. Acople el cabezal para principiantes [C].

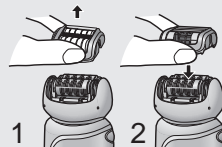

- Aplique la depiladora en un ángulo de 90° respecto de su piel. Asegúrese de que el aparato esté en contacto con su piel y presione delicadamente mientras lo mueve **lentamente** en contra del crecimiento del vello.

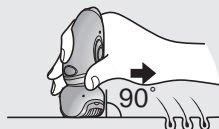

- Cuando utilice el aparato, ponga tirante su piel donde ésta tienda a quedar flácida (detrás de las rodillas y delante de los codos).
- Si hace un masaje con un cisne para el cuerpo es posible evitar los vellos encarnados.
- La piel podría enrojecerse después del uso. Una toalla húmeda le aliviará si tiene dolor o sarpullidos.
- Si su piel se torna seca después de la depilación, le recomendamos aplicar una loción humectante dos días después de la depilación.

## Antes de utilizarlo

### Carga del aparato

Para obtener un mejor desempeño, cargue el aparato por completo antes de utilizarlo.





#### Tiempo de carga = Aprox. 1 hora

La depiladora puede utilizarse durante aproximadamente 40 minutos después de cargarla durante 1 hora. (Esto variará según la temperatura.)

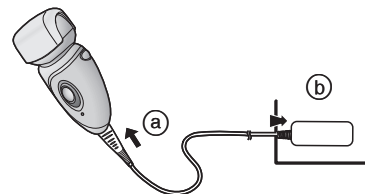
Conecte el cargador en la depiladora (a) y en una toma de corriente (b).

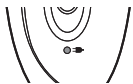
- La temperatura de carga recomendada es de 15-35 °C (59-95 °F).



Durante la carga	Cuando la carga se haya completado	10 minutos después de completarse la carga	Carga anormal
			
La luz roja aparece.	Parpadea una vez por segundo.	Parpadea una vez cada 2 segundos.	Parpadea dos veces por segundo.

- El cargador debe colocarse correctamente de forma vertical o montado en el suelo.
- Si el tipo de enchufe no encaja con la toma eléctrica, utilice un adaptador de enchufe con la configuración adecuada.

### Cambio del cabezal

- 1 Retire el cabezal mientras presiona el botón de liberación del cabezal.
- 2 Empuje el cabezal hasta oír un ruido seco.



## Mejor longitud de vello para depilación

Recorte su vello antes de depilarse por primera vez o si no se ha depilado durante mucho tiempo. La extracción del vello resulta más sencilla y menos dolorosa si el vello es corto.

### <Piernas/brazos>



Corte el vello a entre 2 mm y 3 mm de longitud (aproximadamente menos que 1/8 de pulgada).

Afeite el vello con el cabezal de afeitado con el peine para las ingles sujetado.

### Uso del peine para las ingles

**Coloque el peine para las ingles en el cabezal de afeitado y desplace hacia arriba el recortavello.**

- Cuando el peine para las ingles se encuentra en su lugar, asegúrese de que el peine se encuentra en contacto con la piel.



## Depilación

### Depilación seca

Antes de depilarse, seque su piel si está mojada o transpirada.

**Pulse el interruptor ENCENDIDO/APAGADO para encender la depiladora.**

## Depilación húmeda/con espuma

La depilación HÚMEDA (depilación después de humedecer la piel y la depiladora y luego aplicar espuma) hace que la piel sea más suave de manera que sea más delicada para su piel al depilarla.

**1 Humedezca la piel.**

**2 Humedezca los discos y ponga una pequeña cantidad de jabón líquido para el cuerpo en los discos.**

- Siempre utilice jabón de tocador cuando se depile en mojado.
- Enjuague el jabón de tocador de las manos.

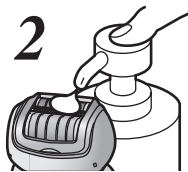

**3 Pulse el interruptor ENCENDIDO/APAGADO para encender la depiladora.**

- Se forma espuma. La espuma hace que la depiladora se desplace mejor, de forma que pueda utilizarla con más rapidez.



### <Depilación de piernas o brazos>



Hacia arriba desde la parte inferior de la pierna.

Hacia dentro desde la parte exterior del brazo.



## Afeitado

### Afeitado en seco

Antes de depilarse, seque su piel si está mojada o transpirada.

- 1 Conecte el cabezal de afeitado [F].
- 2 Retire el peine para las ingles [E].
- 3 Verifique que la lámina exterior no esté deformada ni dañada.
- 4 Pulse el interruptor ENCENDIDO/APAGADO [G⑪] para encender la depiladora.

- Presione con cuidado, de forma que la hoja se encuentre en contacto con la piel y la superficie de la hoja no se desplace hacia arriba o hacia abajo.

### Afeitado húmedo/con espuma

El afeitado con jabón/espuma hace que la piel quede resbaladiza para un afeitado más cercano.

- 1 Conecte el cabezal de afeitado [F].
- 2 Retire el peine para las ingles [E].
- 3 Verifique que la lámina exterior no esté deformada ni dañada.
- 4 Moje su piel y aplique jabón/espuma en ella.
  - No utilice espuma de afeitar, cremas o lociones para la piel porque las cuchillas se atascarán.

- 5 Pulse el interruptor ENCENDIDO/APAGADO [G⑪] para encender la depiladora.

## Limpieza

Limpe siempre la estructura, los cabezales protectores y para principiantes y los discos, tras su uso, para conservarlos en un estado higiénico.

Apague y desconecte el aparato, antes de proceder con la limpieza.

### Limpieza en seco

1. Levante la estructura y los cabezales protectores y para principiantes hacia arriba mientras sostiene la pestaña de liberación de cabezal [B③] o retire la estructura empujando el botón de liberación de la estructura [F⑧].

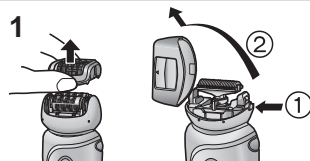

2. Limpie el cabezal de depilación [D] y el cabezal de afeitado [F] con el cepillo de limpieza [I].

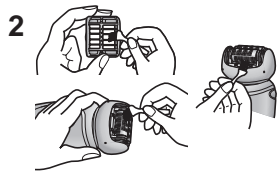

## Limpeza en húmedo

1. Levante la estructura y los cabezales protectores y para principiantes hacia arriba mientras sostiene la pestaña de liberación de cabezal [B C ③] o retire la estructura empujando el botón de liberación de la estructura [F ⑧].

2. Ponga jabón líquido para las manos en los discos y en la cuchilla.

2-4

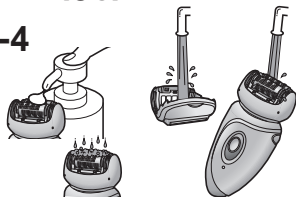

3. Active el interruptor y luego humedezca los discos y las hojas para hacer espuma.

4. Lave el cabezal con agua para eliminar el vello.

- No utilice agua caliente.
- Si no desaparece el jabón completamente, es posible que se acumule un depósito blanco que evite que los discos y las hojas funcionen con normalidad.

5. Desactive el interruptor, limpie el aparato pasando un paño seco y luego séquelo bien.

## Sustitución de la lámina metálica externa

Le recomendamos sustituir la lámina externa [F ⑥] cada año y la hoja interna cada dos años. Retire la lámina externa del cabezal de afeitado [F] sólo cuando la reemplace.

1. Mientras presiona con cuidado la lámina metálica exterior con los dedos, utilice las uñas para extraer el panel de plástico (b) de la hoja de los ganchos (a) del interior de la estructura.
2. Se debe doblar levemente la nueva lámina exterior y empujarla hasta engancharla en la estructura.

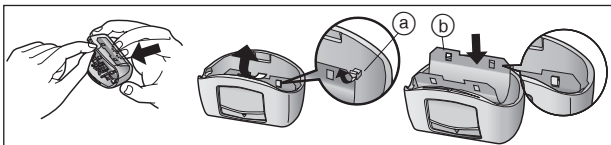

## Para extraer la batería recargable incorporada

### ATENCIÓN:

El producto es impulsado por una batería de iones de litio que es reciclable. Por favor llame al 1-800-8-BATTERY para información sobre cómo reciclar esta batería.



### ADVERTENCIA para la Batería de Litio:

Riesgos de Fuego, explosión, y severas quemaduras. No preñe, desarme, caliente arriba de 100 °C (212 °F), o incinere.

Retire la batería incorporada al deshacerse de la depiladora.  
Siga los pasos ① a ⑦ para desmontar la depiladora utilizando un destornillador.

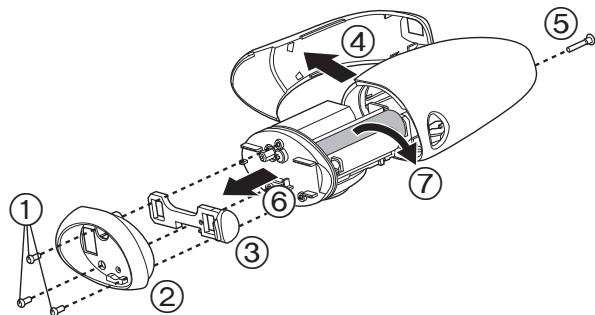

- Desconecte el cargador de la depiladora, antes de proceder con el desmontaje.
- Pulse el interruptor ENCENDIDO/APAGADO para encender la depiladora y déjela encendida hasta que la batería esté completamente descargada.
- Tenga cuidado de no cortocircuitar los contactos de la batería.

#### Especificaciones

Fuente de alimentación: Ver placa identificatoria sobre el producto.  
(Conversión automática de tensión)

Puede ver el voltaje, el fabricante, país de origen, etc., retirando el accesorio del cabezal.

Tiempo de carga: Aprox. 1 hora

Este producto está destinado solamente para su uso doméstico.

**PARA SU CONVENIENCIA, HEMOS ESTABLECIDO UNA LINEA DIRECTA GRATUITA DE ADQUISICION DE ACCESORIOS NATIONAL (SOLO EN EEUU) EN EL 1-800-338-0552.**

**Service • Assistance • Accessories**  
**800-338-0552 (In USA)**  
**[www.panasonic.com/personalcare](http://www.panasonic.com/personalcare)**

**IN USA CONTACT:**

Panasonic Consumer Electronics Company  
Division of Panasonic Corporation of North America  
One Panasonic Way 2F-3 Secaucus, NJ 07094

**IN CANADA CONTACT:**

**AU CANADA, CONTACTER:**

Panasonic Canada Inc.  
5770 Ambler Drive, Mississauga, Ontario L4W 2T3  
(905) 624-5010

**EN MEXICO CONTACTE CON:**

Panasonic de México, S.A de C.V.  
México D.F.  
Moras No. 313 Col. Tlacoquemecatl del Valle Del. Benito Juarez,  
Mexico, D.F, C.P.03200 R.F.C PME-780907754 Tel: 54-88-10-00

**EN PANAMA CONTACTE CON:**

Panasonic Latin America, S.A.  
Apartado 7592 Panamá 5, República de Panamá  
Teléfono: (507) 229-2955 Fax: (507) 229-3271